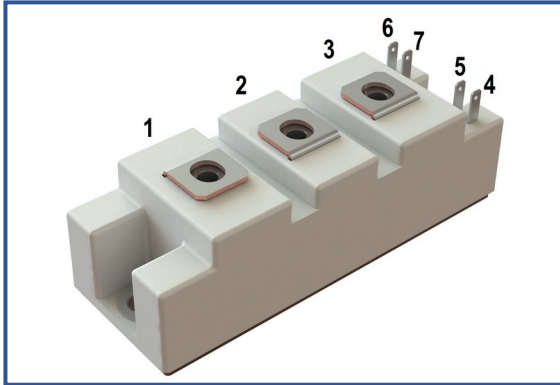

IGBT модуль в стандартном корпусе 34мм
1200 В 100 А

Особенности чипов

- IGBT чип
 - Trench FS
 - низкое значение $U_{CE(sat)}$
 - длительность КЗ 10 мкс при 150°C
 - квадратная область RBSOA при 2xIc
 - низкое ЭМИ
- FRD чип
 - быстрое и мягкое восстановление
 - низкое падение напряжения

Особенности конструкции

- медное основание
- Al_2O_3 DBC подложки
- ультразвуковая приварка силовых выводов
- улучшенная стойкость к термоциклам
- соответствие RoHS
- сертифицирован UL, файл № E255404

Типовые применения

- приводы двигателей переменного тока
- преобразователи на основе солнечных батарей
- системы кондиционирования воздуха
- преобразователи высокой мощности и ИБП

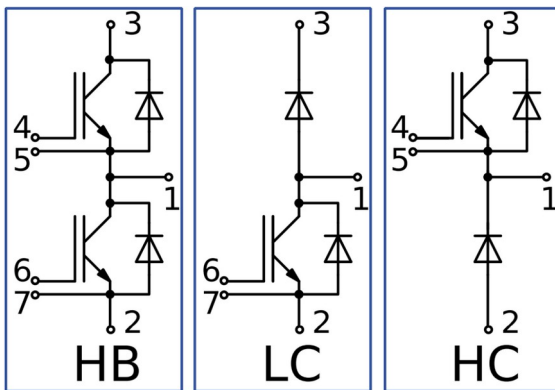
Предельно допустимые значения параметров

Параметр	Обозн.	Условия	Знач.	Ед.
IGBT				
Напряжение коллектор-эмиттер	U_{CES}	$U_{GE} = 0$.	1200	В
Номинальный ток коллектора	$I_{C nom}$		100	А
Постоянный ток коллектора	$I_{C 25}$	$T_{vj(max)} = 175^{\circ}C; T_c = 25^{\circ}C$.	165	А
		$T_{vj(max)} = 175^{\circ}C; T_c = 80^{\circ}C$.	100	А
Максимальный повторяющийся импульсный ток коллектора*1	I_{CRM}	$I_{CRM} = 3 \times I_{C nom}; t_p = 1 \text{ мс}$.	300	А
Длительность импульсного тока короткого замыкания	t_{psc}	$T_{vj} = 25^{\circ}C; U_{GE} = \pm 15 \text{ В}; U_{CE} = 720 \text{ В}; R_{G on} = R_{G off} = 1.1 \text{ Ом}; I_{C max} < 750 \text{ А}$.	10	мкс
		$T_{vj} = 150^{\circ}C; U_{GE} = \pm 15 \text{ В}; U_{CE} = 720 \text{ В}; R_{G on} = R_{G off} = 1.1 \text{ Ом}; I_{C max} < 620 \text{ А}$.	10	
Напряжение затвор-эмиттер	U_{GES}		± 20	В
Рабочая температура в области перехода кристалла	$T_{vj(op)}$		-40...+150	°C
Диод чоппера/Обратно-параллельный диод.				
Повторяющееся импульсное обратное напряжение	U_{RRM}	$U_{GE} = 0 \text{ В}$.	1200	В
Номинальный прямой ток	$I_{F nom}$		100	А
Постоянный прямой ток	$I_{F 25}$	$T_{vj(max)} = 175^{\circ}C; T_c = 25^{\circ}C$.	130	А
		$T_{vj(max)} = 175^{\circ}C; T_c = 80^{\circ}C$.	98	А
Повторяющийся прямой импульсный ток*1	I_{FRM}	$I_{FRM} = 3 \times I_{F nom}; t_p = 1 \text{ мс}$.	300	А
Рабочая температура перехода	$T_{vj(op)}$		-40...+150	°C
Модуль				
Температура хранения	T_{stg}		-55...+50	°C
Напряжение пробоя изоляции	U_{isol}	AC sin 50 Гц; t = 1 мин.	4000	В

*1 Длительность импульса и частота повторения должна быть такой, чтобы температура перехода не превышала $T_{vj max}$.

Характеристики

Параметр	Обозн.	Условия	Знач.			Ед.	
			мин.	тип.	макс.		
IGBT							
Напряжение насыщения коллектор-эмиттер	U_{CEsat}	$U_{GE} = +15 \text{ В}; I_C = 100 \text{ А}; t_u = 1000 \text{ мкс.}$	$T_{vj} = 25^\circ\text{C}$	1.75	1.76	1.88	В
			$T_{vj} = 150^\circ\text{C}$	2.23	2.27	2.42	В
Пороговое напряжение затвор-эмиттер	$U_{GE(th)}$	$I_C = 4 \text{ мА}; U_{CE} = U_{GE}; T_{vj} = 25^\circ\text{C}; t_u = 2 \text{ мс.}$		5.70	6.08	6.45	В
Ток утечки коллектор-эмиттер	I_{CES}	$U_{CE} = 1200 \text{ В}; t_u = 10 \text{ мс}; U_{GE} = 0.$	$T_{vj} = 25^\circ\text{C}$	3.81	5.08	300	мкА
			$T_{vj} = 150^\circ\text{C}$	0.61	0.70	2.00	мА
Ток утечки затвор-эмиттер	I_{GES}	$U_{CE} = 0; U_{GE} = \pm 20 \text{ В}; T_{vj} = 25^\circ\text{C}; t_u = 30 \text{ мс.}$		2.17	8.75	400	нА
Входная ёмкость	C_{ies}	$U_{CE} = 10 \text{ В}; U_{GE} = 0 \text{ В}; f = 1 \text{ МГц}; T_{vj} = 25^\circ\text{C}.$		-	9.10	-	нФ
Выходная ёмкость	C_{oes}			-	0.70	-	нФ
Обратная передаточная ёмкость	C_{res}			-	0.80	-	нФ
Заряд затвора	Q_G	$I_C = 100 \text{ А}; U_{CE} = 600 \text{ В}; U_{GE} = - 8 \div 15 \text{ В.}$		-	1040	1117	нКл
Встроенный резистор затвора	R_{Gint}	$T_{vj} = 25^\circ\text{C}.$		-	7.50	-	Ом
Время задержки включения	$t_{d(on)}$	$U_{CE} = 600 \text{ В}; U_{GE} = \pm 15 \text{ В}; I_{Cmax} = 100 \text{ А}; R_{Gon} = 1.1 \text{ Ом}; L = 56 \text{ нГн.}$	$T_{vj} = 25^\circ\text{C}$	360	376	430	нс
			$T_{vj} = 150^\circ\text{C}$	437	448	500	
Время нарастания тока коллектора	t_{ri}		$T_{vj} = 25^\circ\text{C}$	50.0	53.0	65.0	нс
			$T_{vj} = 150^\circ\text{C}$	57.0	59.0	70.0	
Энергия потерь при включении	E_{on}		$T_{vj} = 25^\circ\text{C}$	4.82	6.20	9.00	мДж
			$T_{vj} = 150^\circ\text{C}$	9.99	10.8	14.0	
Время задержки выключения	$t_{d(off)}$		$T_{vj} = 25^\circ\text{C}$	414	462	550	нс
			$T_{vj} = 150^\circ\text{C}$	558	569	630	
Время спада тока коллектора	t_{fi}		$T_{vj} = 25^\circ\text{C}$	194	238	320	нс
			$T_{vj} = 150^\circ\text{C}$	361	395	510	
Энергия потерь при выключении	E_{off}	$T_{vj} = 25^\circ\text{C}$	7.57	8.05	10.0	мДж	
		$T_{vj} = 150^\circ\text{C}$	10.8	11.5	15.0		
Пороговое напряжение коллектор-эмиттер	U_{CE0}	$U_{GE} = +15 \text{ В}; T_{vj} = 150^\circ\text{C}; I_{CE1} = 25 \text{ А}; I_{CE2} = 100 \text{ А}; t_u = 1000 \text{ мкс.}$		0.84	0.86	0.89	В
Динамическое сопротивление	r_{CE0}			13.9	14.2	14.8	МОм
Тепловое сопротивление переход-корпус	$R_{th(j-c)}$	$DC; I_{CE} = 100 \pm 10 \text{ А}; I_{test} = 0.5 \text{ А}; U_{GE} = +15 \text{ В.}$		-	0.197	0.270	К/Вт
Диод чоппера\Обратно-параллельный диод.							
Постоянное прямое напряжение	U_F	$I_F = 100 \text{ А}; U_{GE} = 0; t_u = 1000 \text{ мкс.}$	$T_{vj} = 25^\circ\text{C}$	1.76	1.79	1.92	В
			$T_{vj} = 150^\circ\text{C}$	1.86	1.90	2.12	В
Время обратного восстановления	t_{rr}		$T_{vj} = 25^\circ\text{C}$	101	107	130	нс
			$T_{vj} = 150^\circ\text{C}$	157	161	180	нс
Импульсный ток обратного восстановления	I_{rrM}		$T_{vj} = 25^\circ\text{C}$	116	118	130	А
			$T_{vj} = 150^\circ\text{C}$	137	139	150	А
Заряд обратного восстановления	Q_{rr}		$T_{vj} = 25^\circ\text{C}$	7.00	7.00	10.0	мкКл
			$T_{vj} = 150^\circ\text{C}$	12.0	12.0	14.0	мкКл
Энергия потерь при обратном восстановлении	E_{rec}		$T_{vj} = 25^\circ\text{C}$	3.00	3.00	5.00	мДж
			$T_{vj} = 150^\circ\text{C}$	7.00	8.00	10.0	мДж
Пороговое напряжение	$U_{(T0)}$	$T_{vj} = 150^\circ\text{C}; U_{GE} = 0; I_{CE1} = 25 \text{ А}; I_{CE2} = 100 \text{ А}; t_u = 1000 \text{ мкс}$		0.81	0.82	0.85	В
Динамическое сопротивление	r_T			10.4	10.7	11.6	МОм
Тепловое сопротивление переход-корпус	$R_{th(JC-D)}$	$DC; I_{CE} = 80 \pm 10 \text{ А}; I_{test} = 0.5 \text{ А}; U_{GE} = +15 \text{ В.}$		-	0.434	0.490	К/Вт

Модуль							
Сопротивление выводов	R_{Pxy}	$T_{vj} = 25^{\circ}\text{C}$.	R_{P12}	-	0.47	0.50	мОм
			R_{P13}	-	0.66	0.66	
Паразитная индуктивность модуля между силовыми выводами	L_{Pce}			-	27	-	нГн
Тепловое сопротивление корпус-охладитель	R_{thCH}	для модуля		-	0.02	0.04	К/Вт
Момент затягивания винтов корпуса	M_s	к охлаждающей М6		3.00	-	5.00	Н*м
Момент затягивания на силовых выводах	M_t	к клеммам М5		1.80	2.00	2.20	Н*м
Вес	W			-	150	170	г

Примечания:

- Рабочая температура корпуса и изоляционных материалов не должна превышать $T_c = 125^{\circ}\text{C}$ макс;
- Рекомендуемая рабочая температура кристалла $T_{vj\text{ op}} = -40 \div +150^{\circ}\text{C}$.
- №ТУ 3417-065-41687291-2016

Рисунок 1 – типичная выходная характеристика, IGBT.

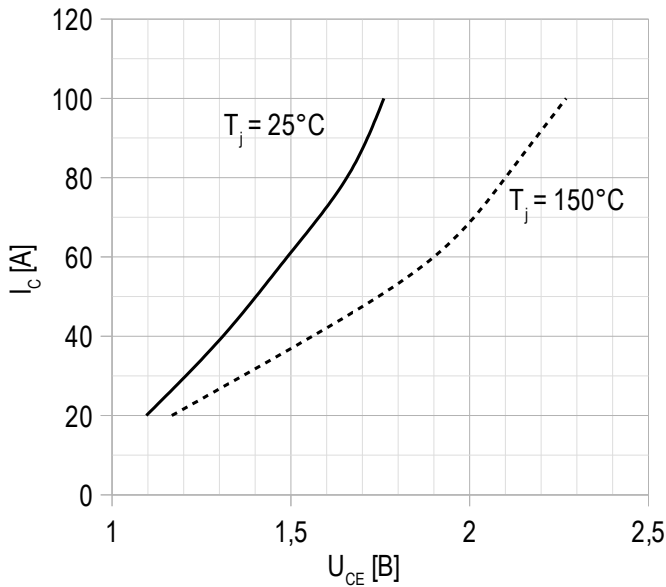

$U_{GE} = +15\text{ V}$.

Рисунок 2 – максимальная зависимость тока коллектора от температуры кристалла.

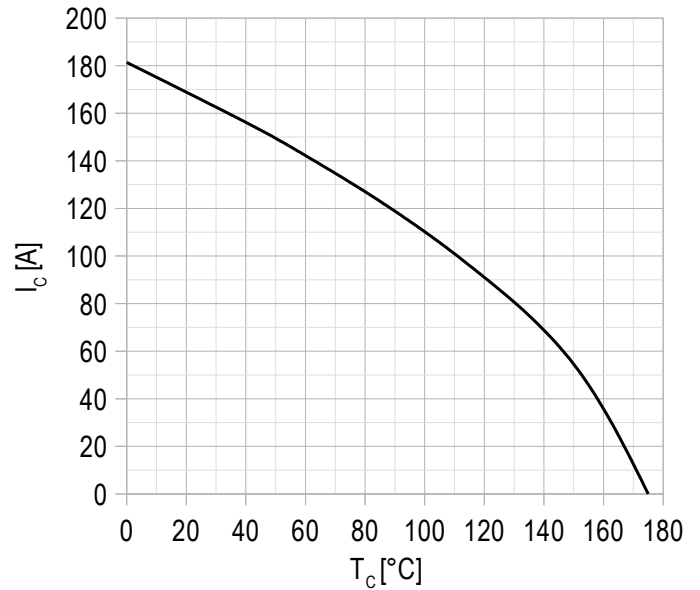

Постоянный ток;
 $U_{GE} = +15\text{ V}$;
 $T_{vj(\text{max})} = 150^\circ\text{C}$.

Рисунок 3 – типичная энергия переключения от тока коллектора, IGBT.

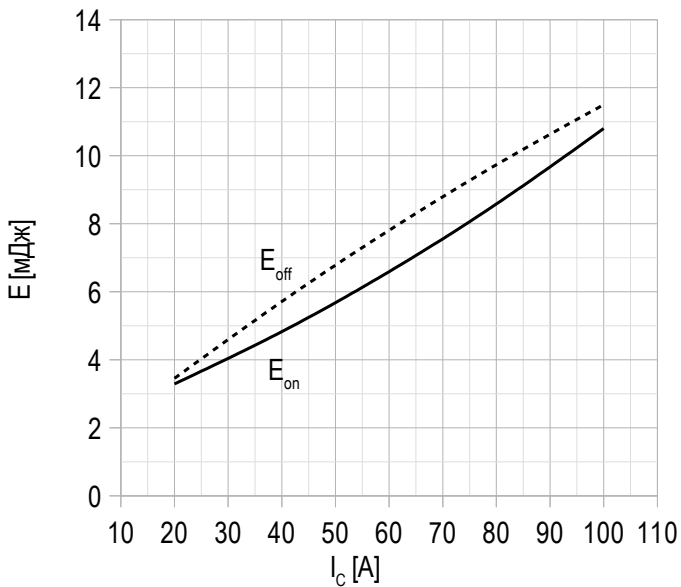

$U_{CE} = 600\text{ V}$;
 $U_{GE} = \pm 15\text{ V}$;
 $R_G = 1.1\text{ Ом}$;
 $L = 56\text{ нГн}$;
 $T_{vj(\text{max})} = 150^\circ\text{C}$.

Рисунок 4 – типичная энергия переключения от сопротивления в затворе, IGBT.

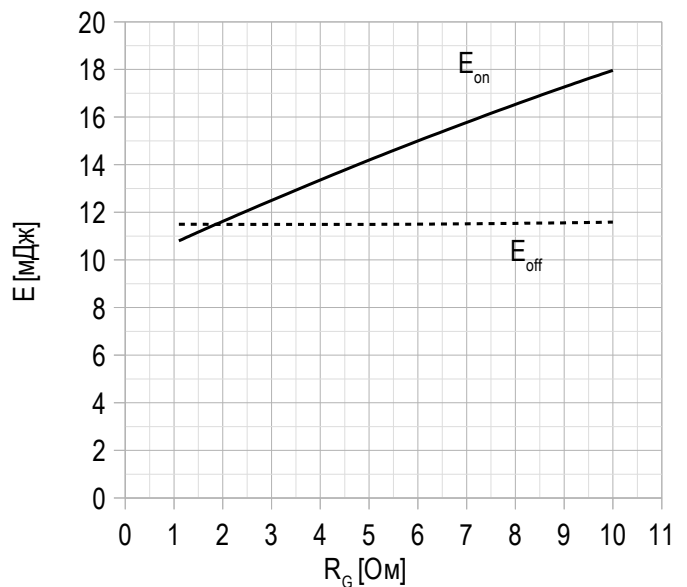

$U_{CE} = 600\text{ V}$;
 $U_{GE} = \pm 15\text{ V}$;
 $I_{C\text{max}} = 100\text{ A}$;
 $L = 56\text{ нГн}$;
 $T_{vj(\text{max})} = 150^\circ\text{C}$.

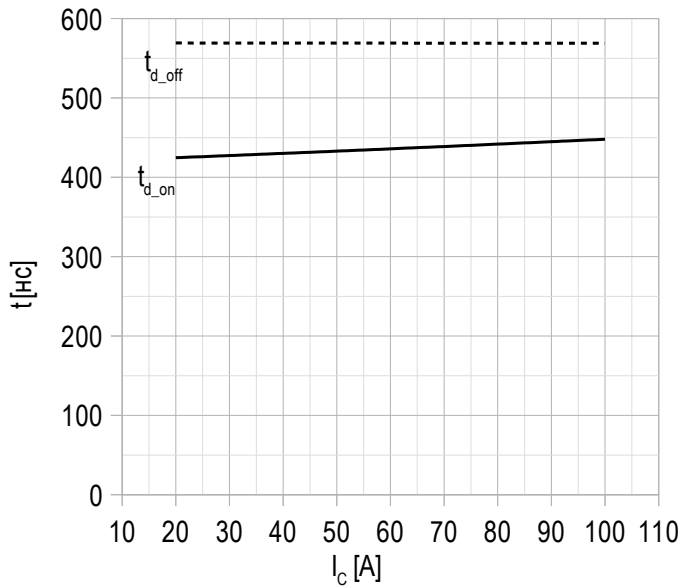
Рисунок 5 – типичное время переключения от тока коллектора, IGBT.

$U_{CE} = 600$ В;
 $U_{GE} = \pm 15$ В;
 $R_G = 1.1$ Ом;
 $L = 56$ нГн;
 $T_{vj(max)} = 150^\circ\text{C}$.

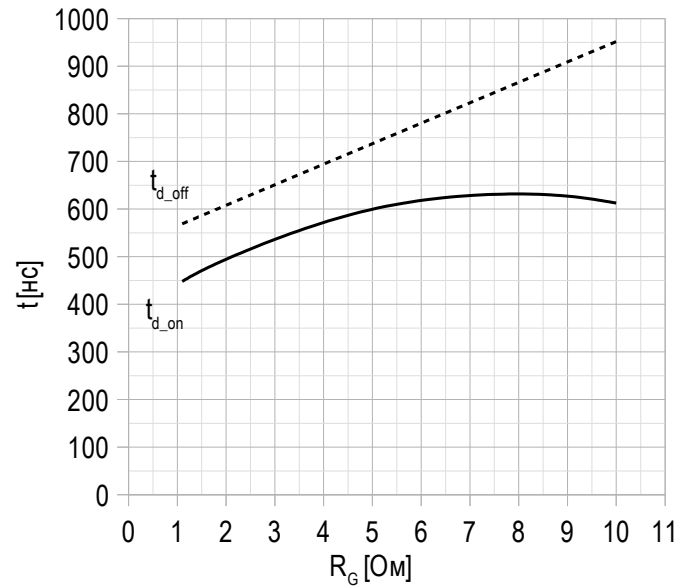
Рисунок 6 – типичное время переключения от сопротивления в затворе, IGBT.

$U_{CE} = 600$ В;
 $U_{GE} = \pm 15$ В;
 $I_{C,max} = 100$ А;
 $L = 56$ нГн;
 $T_{vj(max)} = 150^\circ\text{C}$.

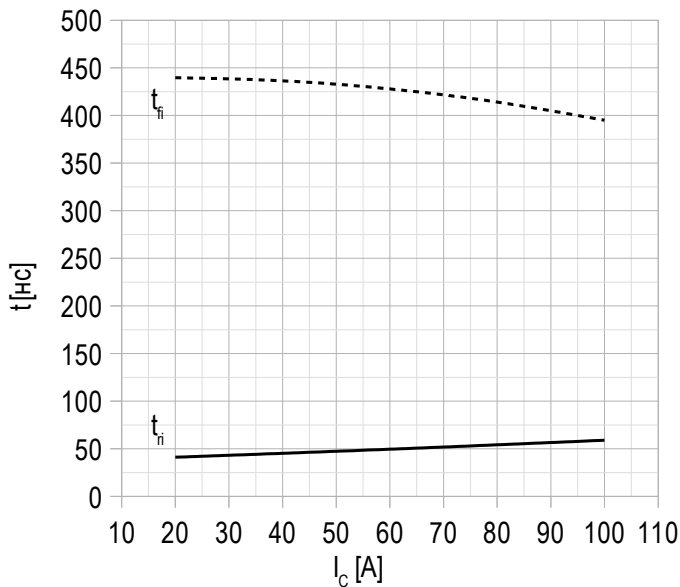
Рисунок 7 – типичное время переключения от тока коллектора, IGBT.

$U_{CE} = 600$ В;
 $U_{GE} = \pm 15$ В;
 $R_G = 1.1$ Ом;
 $L = 56$ нГн.
 $T_{vj(max)} = 150^\circ\text{C}$.

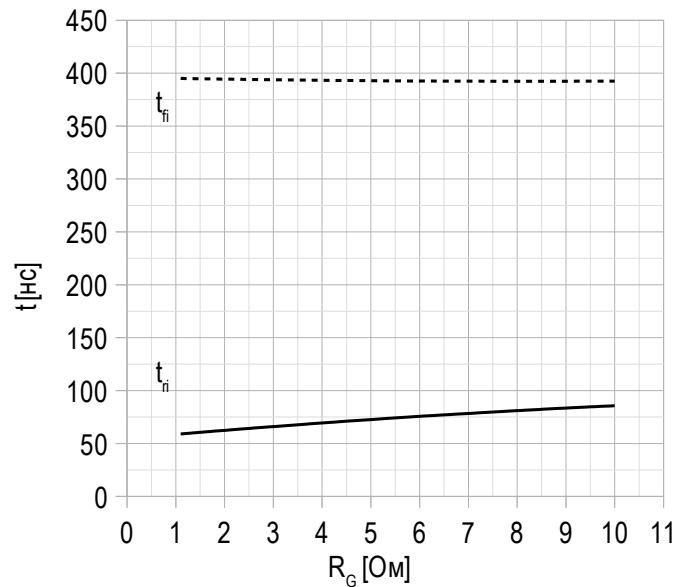
Рисунок 8 – типичное время переключения от сопротивления в затворе, IGBT.

$U_{CE} = 600$ В;
 $U_{GE} = \pm 15$ В;
 $I_{C,max} = 100$ А;
 $L = 56$ нГн.
 $T_{vj(max)} = 150^\circ\text{C}$.

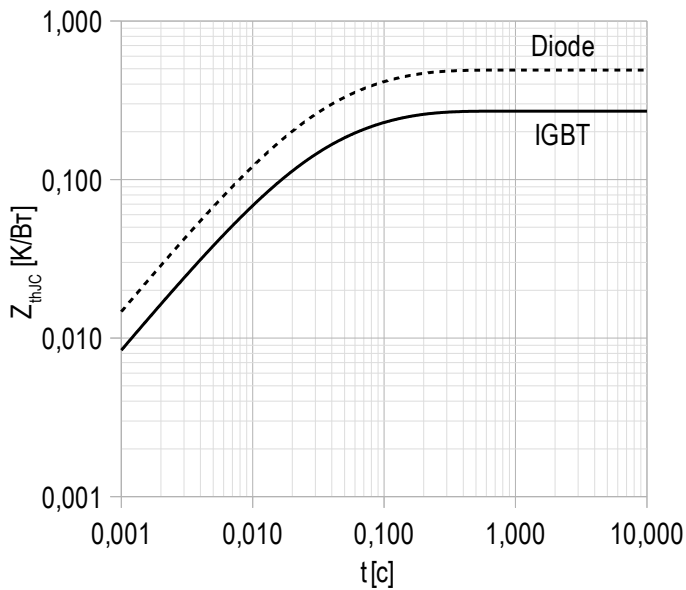
Рисунок 9 – максимальное переходное тепловое сопротивление.

Единичный импульс;
 $U_{GE} = +15$ В.

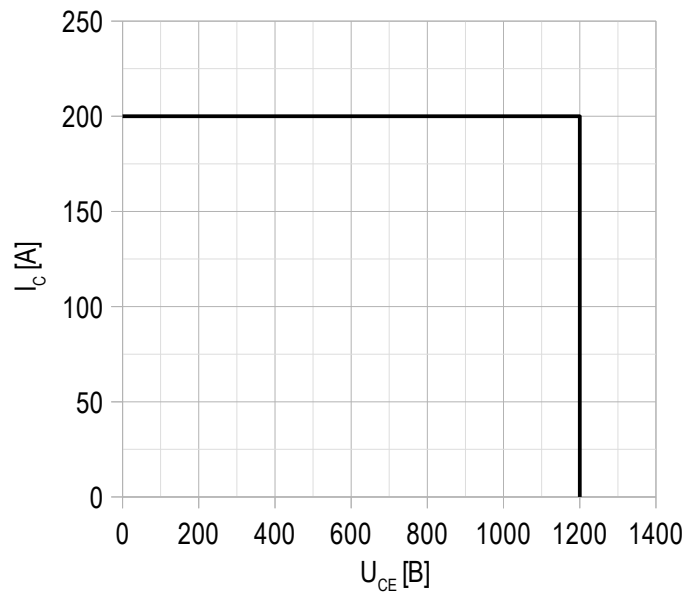
Рисунок 10 – область безопасной работы при выключении.

$U_{CE\ max} = 1200$ В;
 $U_{GE} = \pm 15$ В;
 $I_{C\ max} = 2 \cdot I_{C\ nom}$;
 $R_G = 1.1$ Ом;
 $L = 56$ нГн.

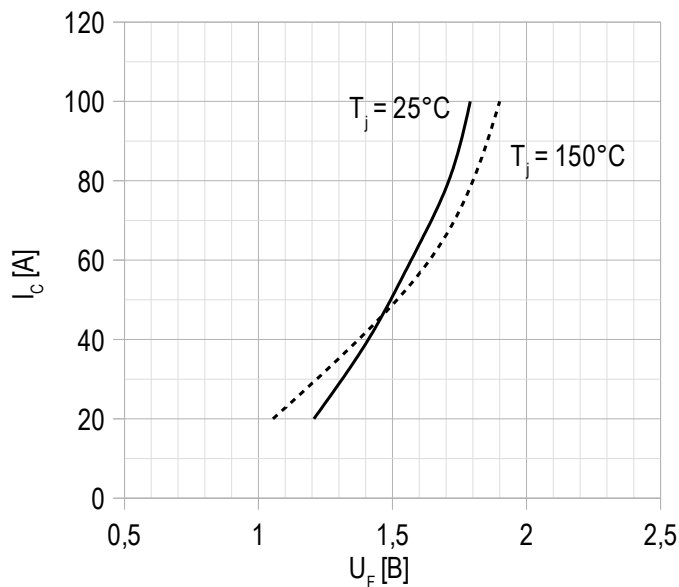
Рисунок 11 – типичная прямая характеристика, FRD.

$U_{GE} = +15$ В.

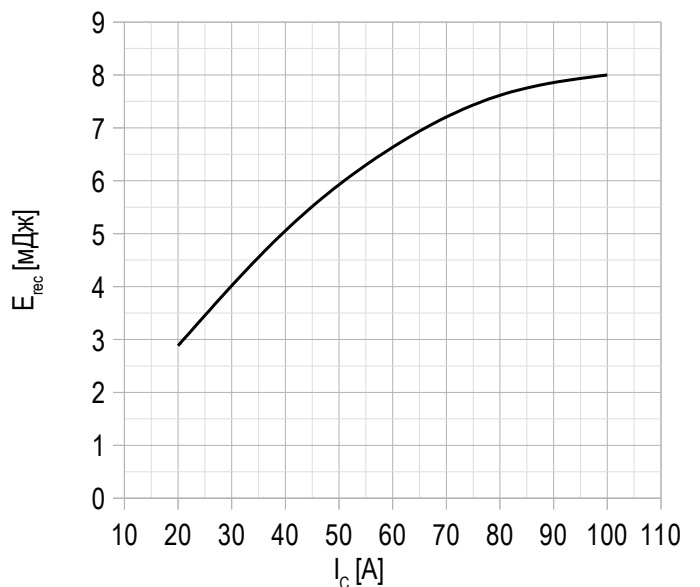
Рисунок 12 – типичная энергия рассеиваемая при восстановлении от тока коллектора, FRD.

$U_{GE} = \pm 15$ В;
 $U_{CE} = 600$ В;
 $L = 56$ нГн;
 $R_{G\ on} = 1.1$ Ом;
 $T_{vj\ (max)} = 150^\circ\text{C}$.

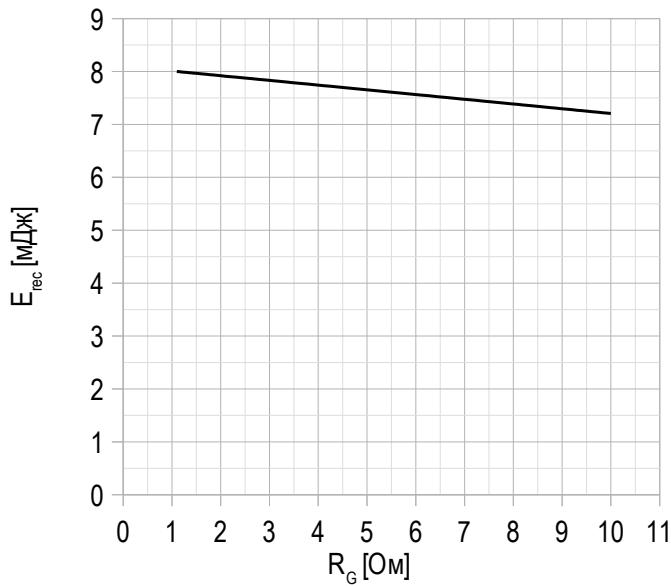
Рисунок 13 – типичная энергия рассеиваемая при восстановлении от сопротивления в затворе, FRD.

$U_{GE} = \pm 15$ В;
 $U_{CE} = 600$ В;
 $I_{Cmax} = 100$ А;
 $L = 56$ нГн;
 $T_{vj(max)} = 150^\circ\text{C}$.

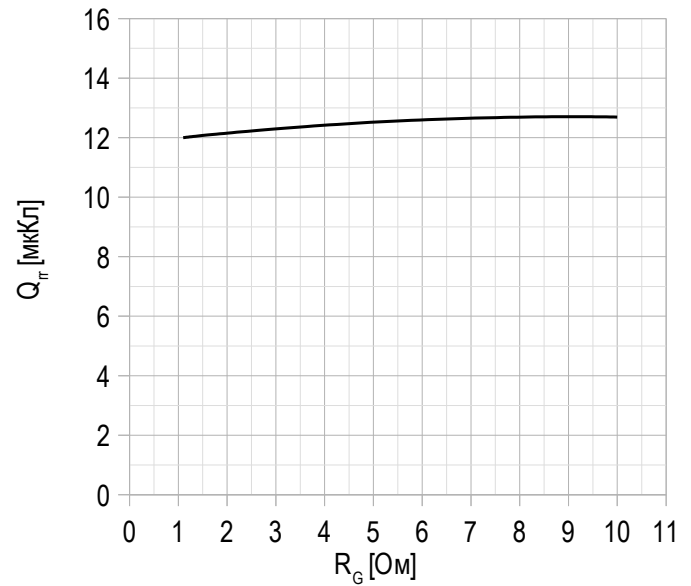
Рисунок 14 – типичная зависимость заряда обратного восстановления от сопротивления в затворе, FRD.

$U_{GE} = \pm 15$ В;
 $U_{CE} = 600$ В;
 $I_{Cmax} = 100$ А;
 $L = 56$ нГн;
 $T_{vj(max)} = 150^\circ\text{C}$.

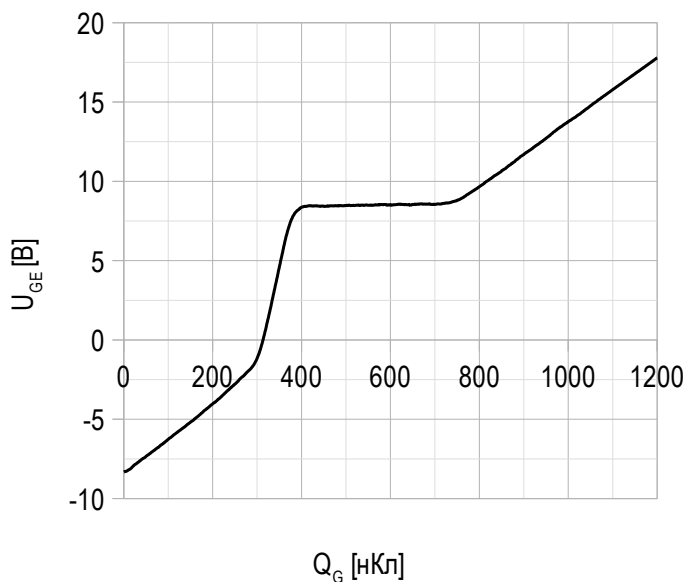
Рисунок 15 – типичная характеристика заряда затвора.

$I_C = 100$ А;
 $U_{CE} = 600$ В;
 $U_{GE} = -8 \div 15$ В.

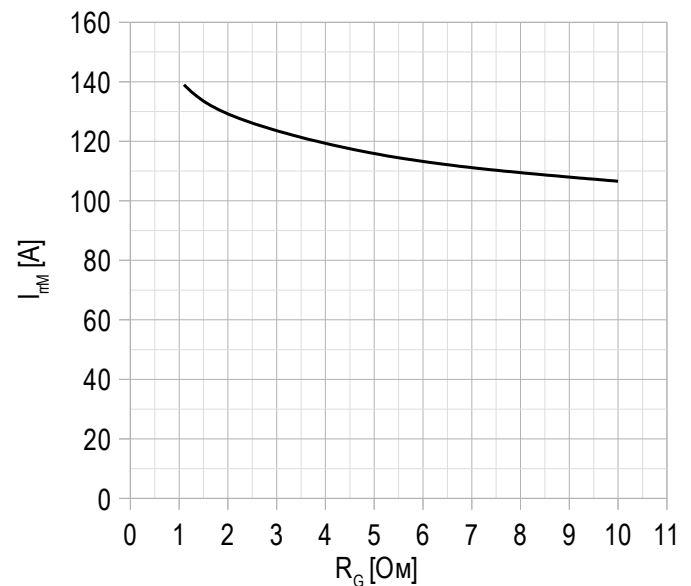
Рисунок 16 – типичная зависимость тока обратного восстановления от сопротивления в затворе, FRD.

$U_{CE} = 600$ В;
 $U_{GE} = \pm 15$ В;
 $L = 56$ нГн.
 $T_{vj(max)} = 150^\circ\text{C}$.

Рисунок 17 – типичная зависимость тока коллектора от частоты.

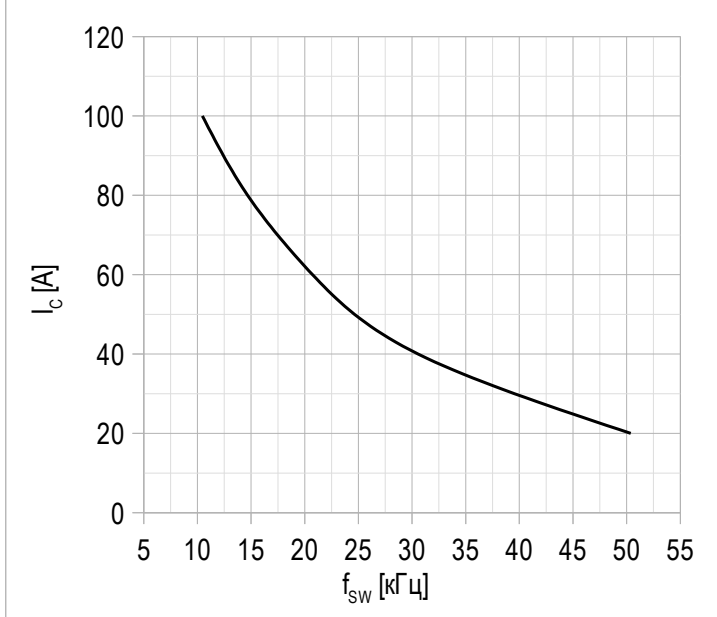

Сквозность 50%;
 $T_c = 80\text{ }^\circ\text{C}$;
 $T_{vj(max)} = 175\text{ }^\circ\text{C}$.

Габаритные размеры: тип корпуса – FA

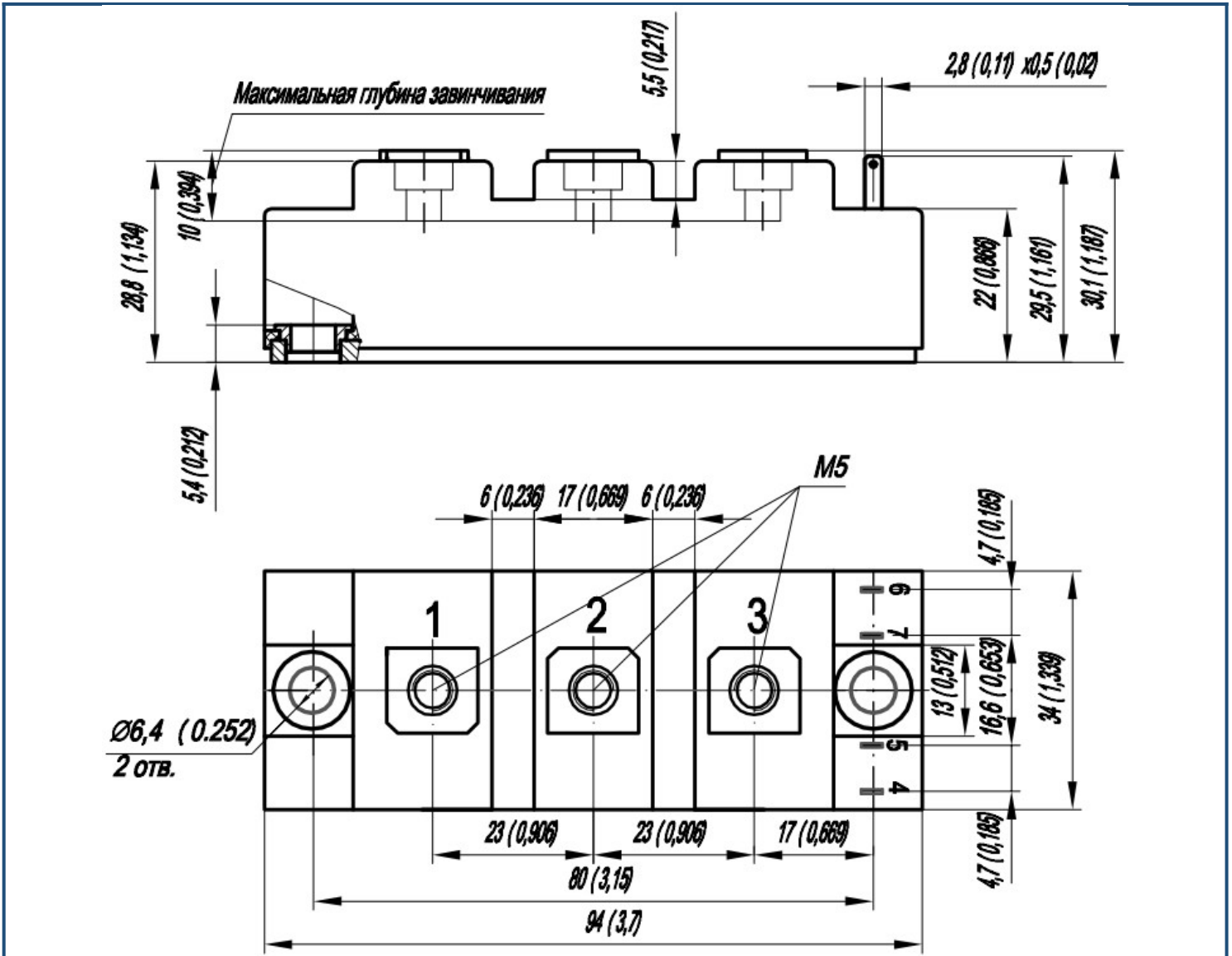

Руководство по маркировке

MIFA	-	HB	12	FA	-	100	N	
MIFA								Тип корпуса IGBT модуля: FA
		HB						2 ключа в схеме полумост
		HC						1 ключ в схеме верхний чоппер
		LC						1 ключ в схеме нижний чоппер
			12					Номинальное напряжение ($U_{CES}/100$)
				FA				IGBT+FRD модификация чипсета
						100		Средний ток
							N	Климатическое исполнение: умеренный климат

Информация, содержащаяся в данном документе, защищена авторским правом. В интересах улучшения качества продукта АО «Протон-Электротекс» оставляет за собой право вносить изменения в информационные листы без предварительного уведомления.